

LIONHEART
- FOUNDRY -



LFSUPER60-112 USER MANUAL



CONTENU

INTRODUCTION	2
CARACTÉRISTIQUES	2
CONTRÔLES.....	3
PANNEAU AVANT.....	3
PANNEAU ARRIÈRE	4
COMMENT CONNECTER LE L FSUPER60-112.....	5
HAUT-PARLEUR INTÉGRÉ AVEC BOUCLE D'FX	5
UTILISER LA SORTIE DI.....	5
Entrée AUX et sortie casque	6
CONNEXIONS DU COMMUTATEUR AU PIED	6
EXEMPLES DE PARAMÈTRES	7
FAIRE LE MÉNAGE.....	7
NETTOYÉ.....	7
PLOMB.....	7
RYTHME.....	7
COMPLET SUR.....	7
CARACTÉRISTIQUES	8
DIMENSIONS (en mm).....	9
SÉCURITÉ ET AVERTISSEMENTS.....	10

DRAFT



INTRODUCTION

Merci d'avoir acheté votre nouvel amplificateur Laney LIONHEART-FOUNDRY LFSUPER60-112.

La série LIONHEART-FOUNDRY reprend la puissance, le dynamisme et la réponse de notre célèbre gamme d'amplis à lampes LIONHEART et les transforme en amplificateurs à transistors créatifs, abordables et de haute qualité, pratiques, riches en fonctionnalités, portables et très amusants !

Votre amplificateur LIONHEART-FOUNDRY LFSUPER60-112 a été conçu, conçu et fabriqué par des personnes qui connaissent et comprennent ce que les musiciens exigent de leurs achats.

Chaque LIONHEART-FOUNDRY est conçue et construite avec une attention aux détails sans égal. Le LIONHEART-FOUNDRY vous offre tout ce dont vous avez besoin pour un son de guitare exceptionnel et rien de superflu.

Le LIONHEART-FOUNDRY LFSUPER60-112 est un appareil polyvalent analogique ultra-compact.

Méticuleusement développé et fièrement conçu par notre équipe Black Country Customs, au Royaume-Uni, il regorge d'options d'enregistrement et de performance puissantes.

Ce combo double canal de 60 watts, simple à utiliser, offre des sons clairs et crémeux, jusqu'à des sons lead enflammés que même ses cousins à lampes ne peuvent égaler, le tout avec des effets de trémolo et de chorus de style vintage intégrés. Vous vous sentirez instantanément à l'aise en jouant du Pop au Rock fulgurant sur cet ampli incroyablement polyvalent.

Nous avons également inclus notre nouvelle technologie de réponse impulsionnelle, LA·IR, technologie Laney Advance Impulse Response.

Nous avons utilisé des filtres FIR 56 bits d'une résolution remarquablement élevée pour garantir que toutes les dynamiques complexes, le punch des basses fréquences et les aigus ciselés soient traduits sans compromis.

Nous avons soigneusement capturé nos légendaires enceintes Laney GS112 et GS412, en interne, pour nous assurer qu'elles correspondent parfaitement aux Foundry LIONHEART, et le LA·IR vous les propose en un simple clic. Ces IR intégrés sur mesure vous permettent d'envoyer l'option de sortie d'enceinte parfaite directement à la sonorisation sans avoir besoin d'un micro, le tout via la sortie XLR DI OUT.

Et, comme tous nos amplis FOUNDRY, nous avons donné l'impression que vous jouez également sur un ampli à lampes. Le tout dans un emballage facile à transporter et conçu pour vous accompagner de la salle de répétition à la scène !

Un bon son est tout et la série LIONHEART-FOUNDRY est tout ce dont vous avez besoin et rien de superflu !

Pour plus d'informations sur la gamme complète d'amplificateurs Laney, veuillez visiter notre site Web

www.laney.co.uk

CARACTÉRISTIQUES

- Modes de consommation élevée et faible (mode chambre 60 W ou faible consommation <1 W)
- Pré-Boost intégré commutable au pied avec niveau
- Deux canaux indépendants avec commande commutable au pied, conçus dès le départ pour reproduire le son et la sensation de la série à tubes Lionheart
- Canal clair avec interrupteur lumineux
- Canal Drive avec gain, volume et voix commutable Bright, Natural et Dark
- Pile de tonalité passive à 3 bandes et contrôle de tonalité
- Réverbération à ressort numérique SECRETPATH avec commande commutable au pied
- Tremolo et Chorus, avec contrôles de taux et de profondeur. (commutable au pied)
- LA·IR Sortie XLR symétrique émulée IR numérique de haute qualité avec IR sélectionnable 1x12 ou 4x12 et interrupteur de mise à la terre.
- Haut-parleur HH H1260
- Boucle FX 6,3 mm (FX Send sert également de sortie ligne non émulée)
- Entrée auxiliaire stéréo 3,5 mm et sortie casque stéréo 3,5 mm (avec émulation d'enceinte)



CONTRÔLES

PANNEAU AVANT

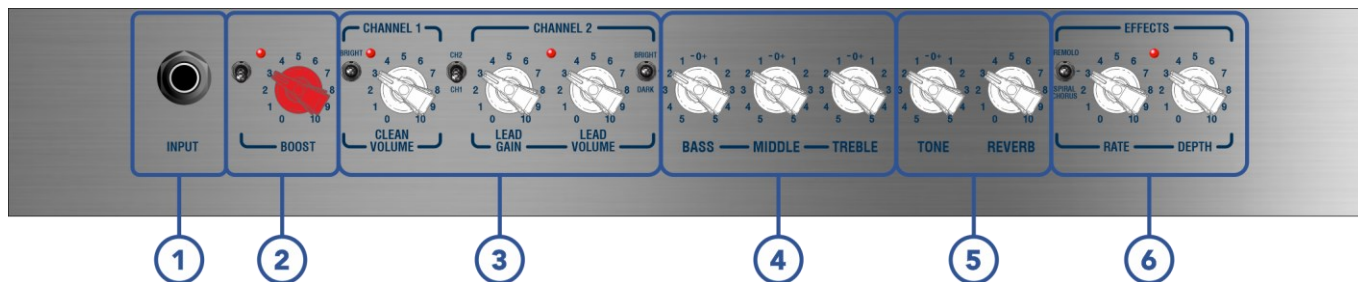

1. PRISE D'ENTRÉE

Prise jack 6,3 mm pour l'entrée du signal audio principal.

2. CONTRÔLE AMÉLIORÉ

Contrôle boost pré-canal avec interrupteur marche/arrêt.

3. CANAL 1 + 2 COMMANDES

Commandes individuelles pour les canaux 1+2 avec un commutateur de tonalité pour chacun ainsi que le commutateur de sélection de canal.

4. Pile d'égalisation

Pile d'égalisation à 3 tons pour peaufiner les basses, les médiums et les aigus. Des commandes passives qui sonnent toujours de manière musicale dans n'importe quel réglage.

5. TON + RÉVERBE

Contrôle de tonalité pour contrôler la réponse haut de gamme de votre signal. Contrôle de réverbération pour l'effet de réverbération numérique Springline intégré.

6. COMMANDES D'EFFETS

Choisissez entre le trémolo et nos effets de chorus Spiral. Utilisez la fréquence et la profondeur pour faire varier le son de l'effet sélectionné.



PANNEAU ARRIÈRE

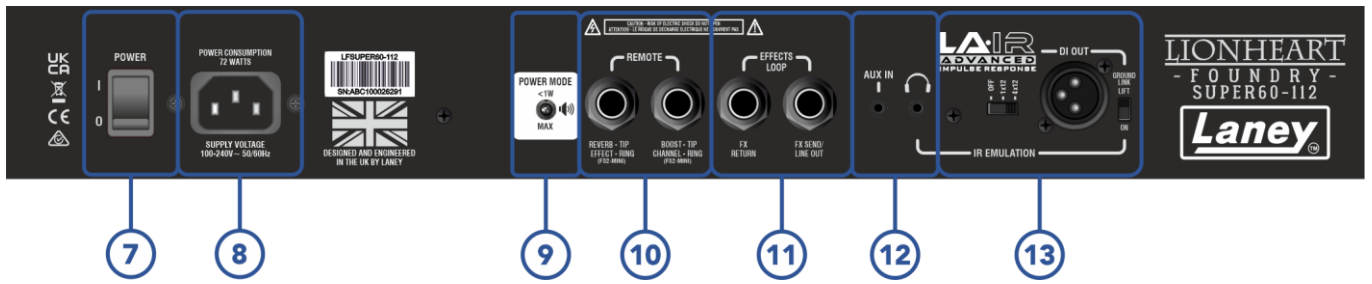

7. INTERRUPTEUR

Interrupteur d'alimentation principal de l'unité.

8. PRISE DE COURANT

Prise d'entrée IEC universelle pour connecter la prise secteur fournie.

9. CONTRÔLE DE PUISSANCE D'AMPLI

Commutez la puissance de sortie de l'amplificateur entre pleine puissance et <1 W pour un jeu silencieux.

10. PRISES POUR COMMUTATEURS À DISTANCE

Prises Footswitch pour contrôler la réverbération, l'effet, le boost et la sélection de canal.

11. BOUCLE D'FX

Retour et envoi d'effets pour vous connecter à vos pédales d'effets. Le FX Send peut également être utilisé comme sortie de niveau ligne standard.

12. Entrée AUX + SORTIE CASQUE

Prise d'entrée auxiliaire de 3,5 mm pour ajouter une piste d'accompagnement à votre mix. Prise casque 3,5 mm pour une lecture silencieuse - coupera l'amplificateur avec une prise connectée.

13. SORTIE DI

Prise de sortie DI niveau ligne XLR avec émulation intégrée pour enceintes 1x12 et 4x12. Interrupteur de mise à la terre pour potentiellement résoudre les problèmes de bourdonnement au sol.



COMMENT CONNECTER LE L FSUPER60-112

HAUT-PARLEUR INTÉGRÉ AVEC BOUCLE D'FX

Connectez simplement votre guitare à la prise d'entrée via une prise jack 6,3 mm et vous êtes prêt à jouer. Pour intégrer votre pédalier d'effets, branchez respectivement l'entrée et la sortie aux prises d'envoi/retour FX.

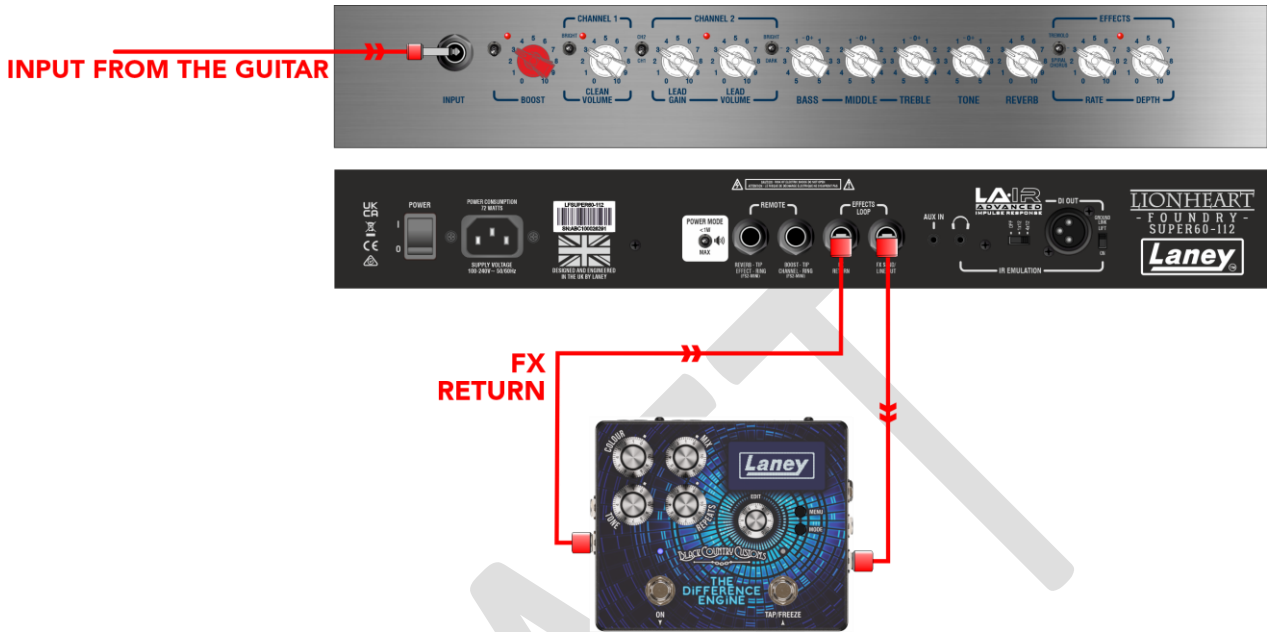

UTILISER LA SORTIE DI

La sortie DI émulée de haut-parleur de haute qualité, avec IR préchargés, peut être connectée à n'importe quel périphérique d'entrée de niveau ligne symétrique/asymétrique tel qu'une sonorisation ou une interface audio vers un DAW. Désactivez l'émulation d'armoire si vous souhaitez utiliser la vôtre.

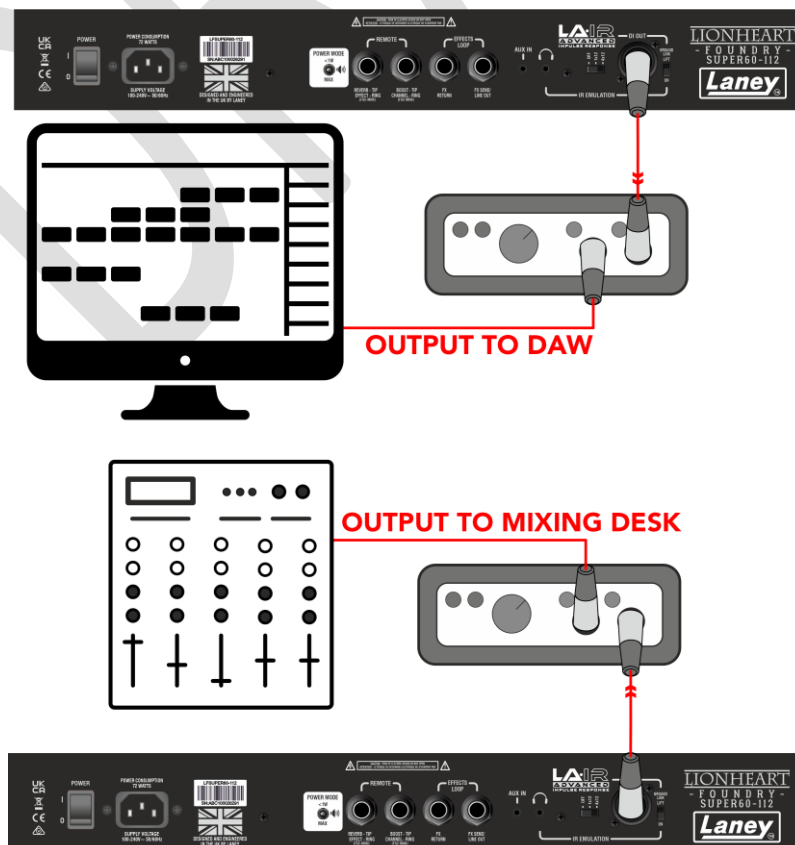

Entrée AUX et sortie casque

Connectez votre piste d'accompagnement via l'entrée auxiliaire 3,5 mm à partir de n'importe quel lecteur multimédia tel qu'un téléphone mobile. Celui-ci sera diffusé sur le haut-parleur intégré avec votre piste de guitare. Alternativement, pour un entraînement silencieux, branchez une paire d'écouteurs à la prise de sortie téléphone 3,5 mm pour que votre guitare et votre piste d'accompagnement jouent à travers eux avec le haut-parleur intégré coupé.

De plus, la sortie téléphonique inclut également une émulation d'enceinte, suite au commutateur d'émulation IR.

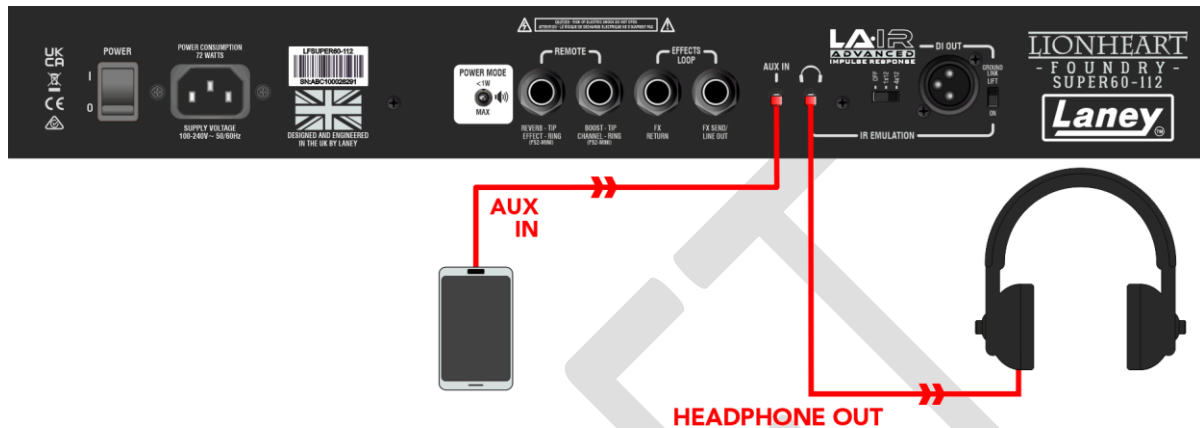

CONNEXIONS DU COMMUTATEUR AU PIED

Les deux prises distantes du LFSUPER60-112 peuvent être connectées à deux FS-2 Mini pour permettre le contrôle à distance de la réverbération, de la sélection d'effet, du boost et de la sélection de canal.

La prise gauche doit être connectée à un FS-2, où le signal de pointe du jack fera basculer la réverbération et le signal de sonnerie du jack fera basculer l'effet actif entre le trémolo et le chorus Spiral.

La prise droite doit être connectée à un FS-2, où le signal de pointe du jack activera/désactivera le boost et le signal de sonnerie du jack basculera entre les canaux 1 et 2.

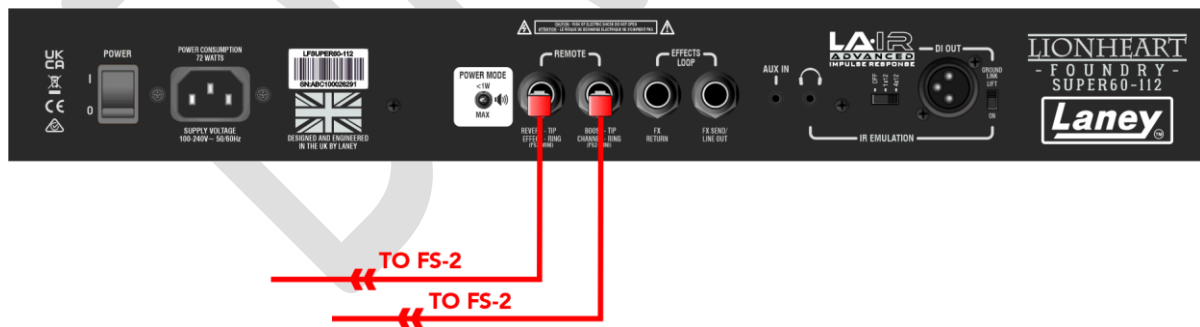

EXEMPLES DE PARAMÈTRES

Bien que l'égaliseur du LFSUPER60-112 soit conçu pour toujours avoir un son musical, voici quelques points de départ pour vous aider à retrouver des sons familiers :

FAIRE LE MÉNAGE

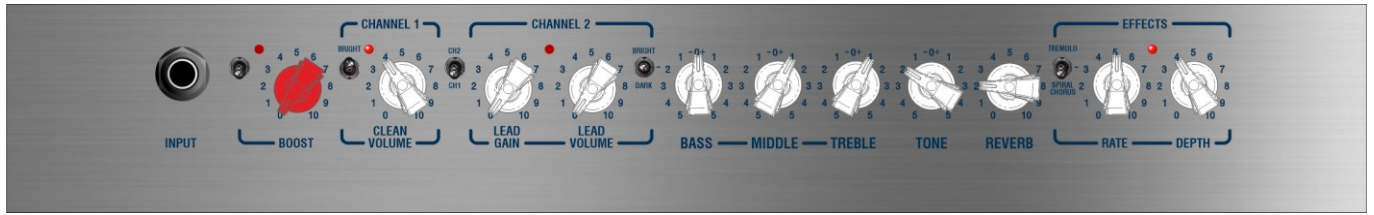

NETTOYÉ



PLOMB

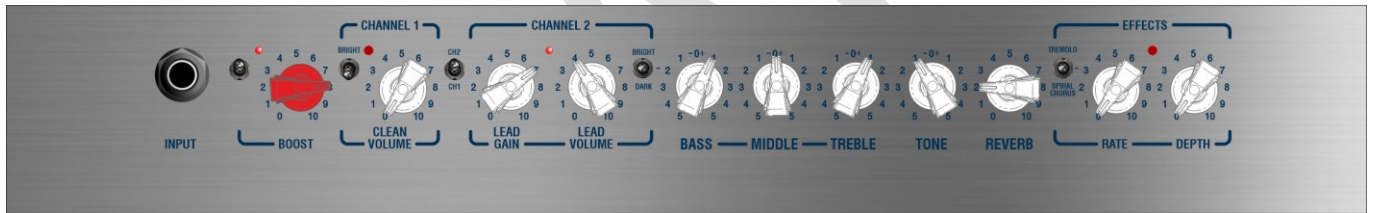

RYTHME

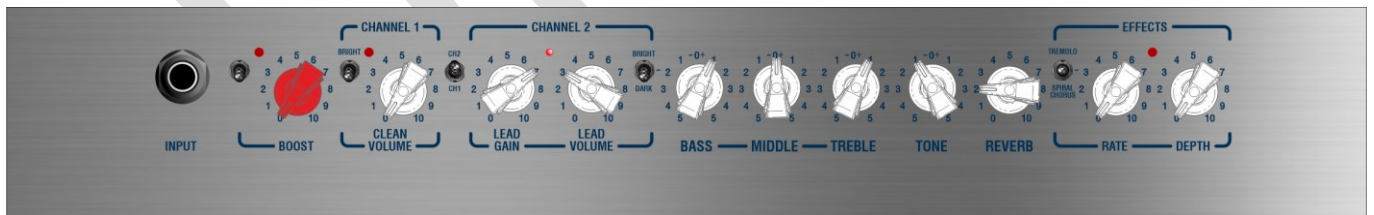

COMPLET SUR

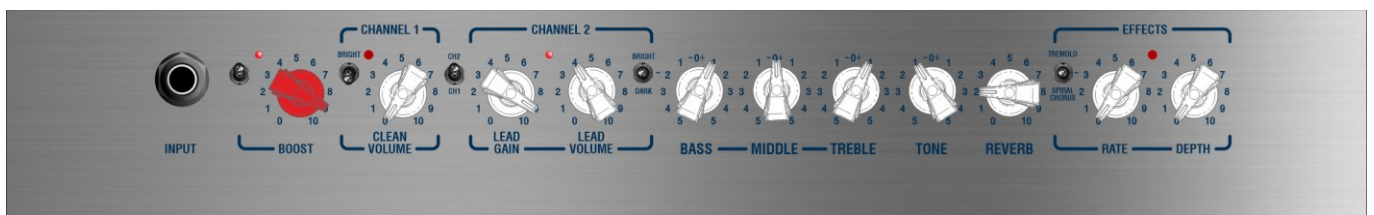

CARACTÉRISTIQUES

Numéro de modèle	LFSUPER60-112
Nom	Fonderie Lionheart Super 60-112
Taper	Combo amplificateur de guitare
Impédance d'entrée	1 MΩ
Puissance de l'amplificateur	60 W RMS ou mode chambre basse consommation < 1 W)
Canaux	Nettoyer et conduire (commutable au pied)
égaliseur	Basses, aigus moyens (pile de tonalités passives), contrôle global de la tonalité, plus commutateur Bright (canal Clean) et commutateur de caractère de tonalité (canal Drive)
Effets	numérique Springline (commutable au pied). Tremolo et Chorus, avec contrôles de taux et de profondeur (switchable au pied), boucle d'effet externe
Contrôles	Pré-Boost, Clean Volume, Clean Bright Switch, Channel Switch, Drive Gain, Drive Volume, Drive Tone Character (Normal, Bright, Dark), Bass, Middle, Treble, Reverb, Tremolo ou Chorus Switch, Rate, Depth.
Indicateurs	LED pour Boost, Canal 1, Canal 2 et Effets de Modulation.
Contributions	Prise d'entrée instrument mono 6,3 mm (1/4"), prise de retour FX 6,3 mm, prise d'entrée auxiliaire stéréo 3,5 mm
Les sorties	Envoi d'effets 6,3 mm (double comme sortie ligne), prise casque stéréo 3,5 mm, sortie DI XLR mâle symétrique avec réponse impulsionnelle numérique émulée par haut-parleur LA.IR avec options 1x12 et 4x12 de haute qualité.
Haut-parleur	Haut-parleur HH H1260 8 ohms
Source de courant	SMPSU interne 100-240V~ Tension universelle 50/60Hz. Entrée CEI C14
Consommation électrique typique	72W
Dimensions de l'unité (HWD)	448 x 485 x 260 mm, (17,6" x 19,1" x 10,2")
Unité de poids	11,8 kg, (26 livres)
Dimensions du carton (HWD)	505 x 565 x 335 mm, (19,9" x 22,2" x 13,2"), 0,096 M3
Poids emballé	14 kg, (30,9 livres)
Code EAN (unique)	5060109458886



DIMENSIONS (en mm)

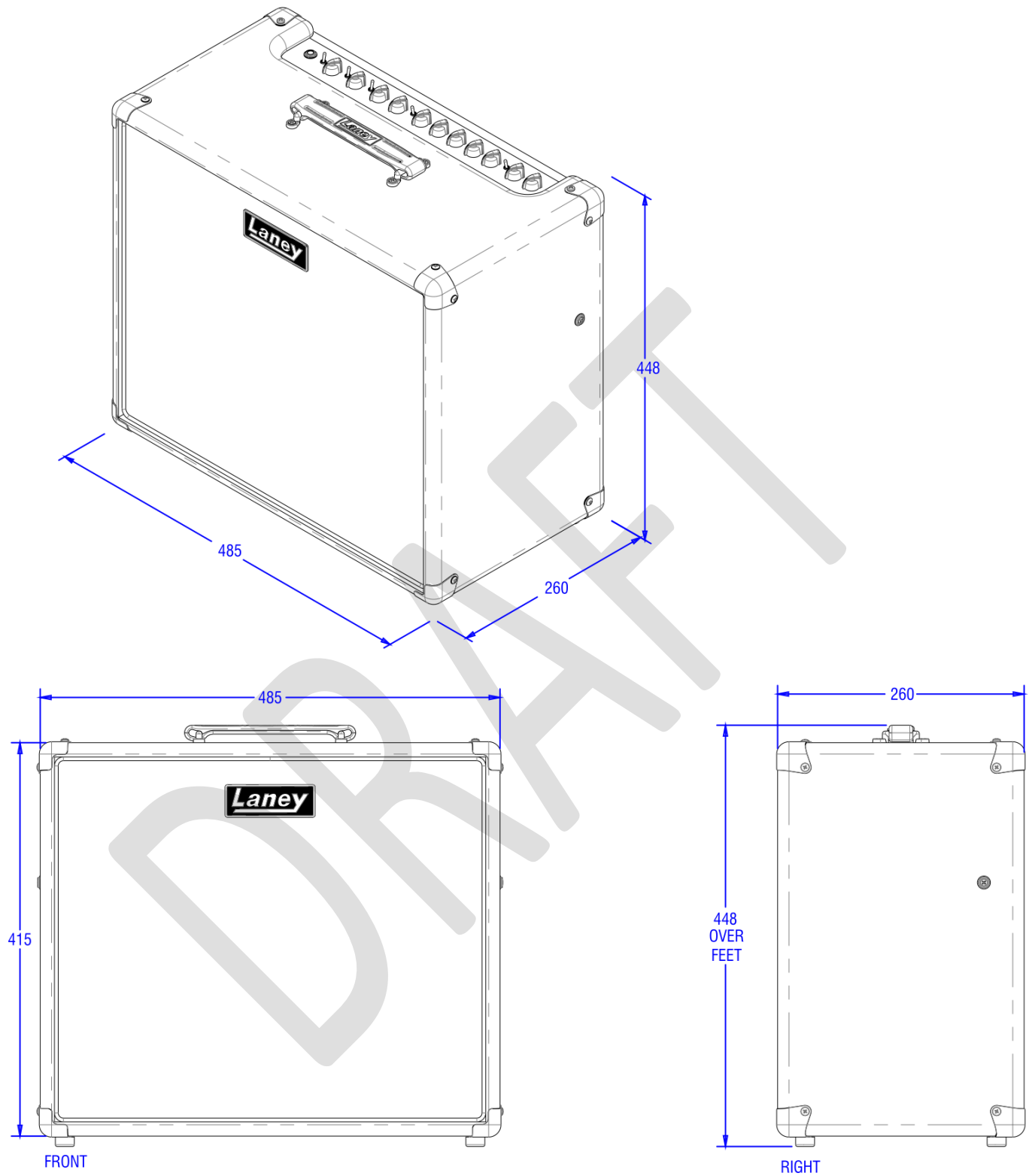







SÉCURITÉ ET AVERTISSEMENTS

Afin de tirer pleinement parti de votre nouveau produit et de profiter de performances durables et sans problème, veuillez lire attentivement ce manuel d'utilisation et conservez-le dans un endroit sûr pour référence future.

- 1) Déballage : Lors du déballage de votre produit, veuillez vérifier attentivement tout signe de dégâts qui aurait pu survenir pendant le transport de l'usine Laney à votre revendeur. Dans le cas peu probable où il y aurait eu des dégâts, veuillez remballer votre appareil dans son carton d'origine et consulter votre revendeur. Nous vous conseillons vivement de conserver votre carton de transport d'origine, car dans le cas improbable où votre appareil tomberait en panne, vous pourriez le retourner à votre revendeur pour réparation dans un emballage sécurisé.
- 2) Branchement de l'amplificateur : Afin d'éviter tout dommage, il est généralement conseillé d'établir et de suivre un schéma pour allumer et éteindre votre système. Lorsque tous les éléments du système sont branchés, allumez l'équipement source, les mélangeurs, les processeurs d'effets, etc., AVANT d'allumer votre amplificateur. De nombreux produits ont de fortes surtensions transitoires à la mise sous tension et à l'arrêt, ce qui peut endommager vos haut-parleurs. En allumant votre amplificateur EN DERNIER et en vous assurant que son contrôle de niveau est réglé au minimum, les transitoires provenant d'autres appareils ne devraient pas atteindre vos haut-parleurs. Attendez que toutes les parties du système se soient stabilisées, généralement quelques secondes. De même, lorsque vous éteignez votre système, baissez toujours les commandes de niveau de votre amplificateur, puis éteignez-le avant d'éteindre les autres appareils.
- 3) Câbles : N'utilisez jamais de câble blindé ou de câble de microphone pour les branchements des haut-parleurs car ils ne seront pas assez résistants pour supporter la charge de l'amplificateur et pourraient endommager l'ensemble de votre système. Utilisez des câbles blindés de bonne qualité partout ailleurs.
- 4) Entretien : l'utilisateur ne doit pas tenter d'effectuer l'entretien de ces produits. Confiez toutes les réparations à un personnel de maintenance qualifié.
- 5) Tenez compte de tous les avertissements.
- 6) Suivez toutes les instructions.
- 7) Ne pas utiliser cet appareil près de l'eau.
- 8) Nettoyez uniquement avec un chiffon sec.
- 9) Ne bloquez aucune des ouvertures de ventilation. Installer conformément aux instructions du fabricant.
- 10) Ne l'installez pas à proximité de sources de chaleur telles que des radiateurs, bouches de chauffage, cuisinières ou autres appareils (y compris des amplificateurs) produisant de la chaleur.
- 11) Un appareil avec une construction de classe I doit être connecté à une prise secteur avec un branchement à la terre. Ne supprimez pas la liaison de mise à la terre. Une fiche polarisée à deux lames dont l'une est plus large que l'autre. Une fiche de type mise à la terre à deux lames et une troisième broche de mise à la terre. La lame large ou la troisième broche est fournie pour votre sécurité. Si la fiche fournie ne rentre pas dans votre prise, consultez un électricien pour remplacer la prise obsolète.
- 12) Protégez le cordon d'alimentation contre les piétinements ou les pincements, en particulier au niveau des fiches, des prises de courant et du point de sortie de l'appareil.
- 13) Utilisez uniquement les pièces jointes/accessoires fournies par le fabricant.
- 14) Utilisez uniquement un chariot, un support, un trépied, un support ou une table spécifié par le fabricant ou vendu avec l'appareil. Lorsqu'un chariot est utilisé, faites preuve de prudence lors du déplacement de l'ensemble chariot/appareil pour éviter les blessures en cas de renversement.
- 15) La fiche secteur est utilisée comme dispositif de déconnexion et doit rester facilement accessible. L'utilisateur doit permettre un accès facile à toute fiche secteur et interrupteur secteur utilisés conjointement avec cet appareil, ce qui le rend facilement utilisable. Débranchez cet appareil pendant les orages ou lorsqu'il n'est pas utilisé pendant de longues périodes.
- 16) Confiez toutes les réparations à un personnel de maintenance qualifié. Une réparation est nécessaire lorsque l'appareil a été endommagé de quelque manière que ce soit, par exemple lorsque le cordon d'alimentation ou la fiche est endommagé, que du liquide a été renversé ou que des objets sont tombés dans l'appareil, que l'appareil a été exposé à la pluie ou à l'humidité, ne fonctionne pas normalement ou s'il est tombé.
- 17) Ne supprimez jamais la broche de terre. Branchez uniquement à une alimentation électrique du type indiqué sur l'appareil à côté du cordon d'alimentation.
- 18) Si ce produit doit être monté dans un rack d'équipement, un support arrière doit être fourni.
- 19) Remarque pour le Royaume-Uni uniquement : Si les couleurs des fils du cordon d'alimentation de cet appareil ne correspondent pas aux bornes de votre prise, procédez comme suit :
 - o Le fil de couleur vert et jaune doit être branché à la borne marquée par la lettre E, le symbole de terre, de couleur verte ou de couleur vert et jaune.
 - o Le fil de couleur bleue doit être branché à la borne marquée de la lettre N ou de la couleur noire.
 - o Le fil de couleur marron doit être branché à la borne marquée de la lettre L ou de la couleur rouge.
- 20) Cet appareil électrique ne doit pas être exposé aux gouttes ou aux éclaboussures et il convient de veiller à ne pas placer d'objets contenant des liquides, tels que des vases, sur l'appareil.
- 21) L'exposition à des niveaux de bruit extrêmement élevés peut entraîner une perte auditive permanente. Les individus varient considérablement en termes de susceptibilité à la perte auditive induite par le bruit, mais presque tout le monde perdra une partie de l'ouïe s'il est exposé à un bruit suffisamment intense pendant une durée suffisante. L'Occupational Safety and Health Administration (OSHA) du gouvernement américain a spécifié les niveaux d'exposition au bruit admissibles suivants : Selon l'OSHA, toute exposition dépassant les limites admissibles ci-dessus peut entraîner une perte auditive. Des bouchons d'oreilles ou des protections pour les conduits auditifs ou sur les oreilles doivent être portés lors de l'utilisation de ce système d'amplification afin d'éviter une perte auditive permanente, si l'exposition dépasse les limites indiquées ci-dessus. Pour éviter une exposition potentiellement dangereuse à des niveaux de pression acoustique élevés, il est recommandé que toutes les personnes exposées à des équipements capables de produire des niveaux de pression acoustique élevés, tels que ce système d'amplification, soient protégées par des protections auditives pendant le fonctionnement de cet appareil.
- 22) Si votre appareil est doté d'un mécanisme d'inclinaison ou d'une position de style retour de scène, veuillez utiliser cette caractéristique de conception avec prudence. En raison de la facilité avec laquelle l'amplificateur peut être déplacé entre les positions droite et inclinée vers l'arrière, utilisez uniquement l'amplificateur sur une surface plane et stable. NE PAS faire fonctionner l'amplificateur sur un bureau, une table, une étagère ou une autre plate-forme instable inadaptée.
- 23) Les symboles et la nomenclature utilisés sur le produit et dans les manuels du produit, destinés à alerter l'opérateur sur les zones où des précautions supplémentaires peuvent être nécessaires, sont les suivants :

Duration Per Day in Hours	Sound Level dBA, slow response
8	90
6	92
4	95
3	97
2	100
1 1/2	102
1	105
1/2	110
1/4 ou inférieur	115



 CAUTION:	<p>Intended to alert the user to the presence of uninsulated 'Dangerous Voltage' within the products enclosure that may be sufficient to constitute a risk of electrical shock to persons.</p> <p>Progettato per avvisare l'utente della presenza di "tensione pericolosa" non isolata all'interno della custodia del prodotto che potrebbe essere sufficiente a costituire un rischio di scossa elettrica per le persone.</p>
 WARNING:	<p>Intended to alert the user of the presence of important operating and maintenance (Servicing) instructions in the literature accompanying the product.</p> <p>Destinato ad avvisare l'utente della presenza di importanti istruzioni operative e di manutenzione (Assistenza) nella documentazione che accompagna il prodotto.</p>
<p>CAUTION: ATTENZIONE</p>	<p>Risk of electrical shock - DO NOT OPEN. To reduce the risk of electrical shock, do not remove the cover. No user serviceable parts inside. Refer servicing to qualified personnel.</p> <p>Rischio di scossa elettrica - NON APRIRE. Per ridurre il rischio di scosse elettriche, non rimuovere il coperchio. All'interno non sono presenti parti riparabili dall'utente. Affidare la manutenzione a personale qualificato.</p>
<p>WARNING: AVVERTENZA:</p>	<p>To prevent electrical shock or fire hazard, do not expose this appliance to rain or moisture. Before using this appliance, please read the operating instructions for further warnings.</p> <p>per evitare scosse elettriche o pericolo di incendio, non esporre questo apparecchio alla pioggia o all'umidità. Prima di utilizzare questo apparecchio, leggere le istruzioni per l'uso per ulteriori avvertenze.</p>
	<p>Cet appareil est conforme à la partie 15 des règles FCC Le fonctionnement est soumis aux deux conditions suivantes :</p> <ol style="list-style-type: none"> 1) Cet appareil ne doit pas causer d'interférences nuisibles 2) Cet appareil doit accepter toute interférence reçue pouvant entraîner un fonctionnement indésirable. <p>Avertissement : Les changements ou modifications apportés à l'équipement non approuvés par Laney peuvent annuler l'autorisation de l'utilisateur à utiliser l'équipement.</p> <p>Remarque : cet équipement a été testé et déclaré conforme aux limites des appareils numériques de classe B, conformément à la partie 15 des règles de la FCC. Ces limites sont conçues pour fournir une protection raisonnable contre les interférences nuisibles dans une installation résidentielle. Cet équipement génère, utilise et peut émettre de l'énergie de radiofréquence et, s'il n'est pas installé et utilisé conformément aux instructions, peut causer des interférences nuisibles aux communications radio. Cependant, il n'y a aucune garantie que des interférences ne se produiront pas dans une installation particulière. Si cet équipement cause des interférences nuisibles à la réception radio ou télévision, ce qui peut être déterminé en éteignant et en rallumant l'équipement, l'utilisateur est encouragé à essayer de corriger l'interférence par une ou plusieurs des mesures suivantes. Réorientez ou déplacez l'antenne de réception. Augmentez la distance entre l'équipement et le récepteur. Connectez l'équipement à une prise sur un circuit différent de celui auquel le récepteur est connecté. Consultez le revendeur ou un technicien radio/TV expérimenté pour obtenir de l'aide.</p>
	<p>Ce produit est conforme aux exigences des réglementations, directives et règles européennes suivantes : marquage CE (93/68/CEE), basse tension (2014/35/UE), EMC (2014/30/UE), RoHS (2011/65 /UE), ErP (2009/125/UE)</p> <p>DÉCLARATION UE DE CONFORMITÉ SIMPLIFIÉE</p> <p>Le texte complet de la déclaration UE de conformité est disponible à l'adresse Internet suivante : http://support.laney.co.uk/approvals</p>
	<p>L'objet de la déclaration décrite ci-dessus est conforme à l'exigence légale applicable Electrical Equipment (Safety) Regulations 2016, Electromagnetic Compatibility Regulations 2016, The Restriction of the use of Certain Hazardous Substances in Electrical and Electronic Equipment Regulations 2012, The Ecodesign for Energy- Règlement de 2012 sur les produits connexes et les informations sur l'énergie (modification) (sortie de l'UE)</p>
	<p>Afin de réduire les dommages environnementaux, à la fin de sa durée de vie utile, ce produit ne doit pas être jeté avec les ordures ménagères normales dans des sites d'enfouissement. Il doit être déposé dans un centre de recyclage agréé selon les recommandations de la directive DEEE (Déchets d'Equipements Electriques et Electroniques) en vigueur dans votre pays.</p>





ROUTE STEELPARK, PARC D'AFFAIRES COOMBSWOOD OUEST, HALESOWEN, B62 8HD. ROYAUME-UNI
POUR LES DERNIÈRES INFORMATIONS, VEUILLEZ CONSULTER WWW.LANEY.CO.UK

**DANS L'INTÉRÊT DU DÉVELOPPEMENT CONTINU, LANEY SE RÉSERVE LE DROIT DE MODIFIER LES SPÉCIFICATIONS
DU PRODUIT SANS PRÉAVIS.**

V1.0

